

**X-ECO 承認図**

**LEDミニデュラライト オプション品**

商品名	パワーコネクター
型番	ML-2W-4

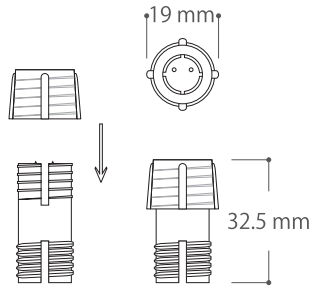

商品名	スプライスコネクター
型番	ML-2W-3

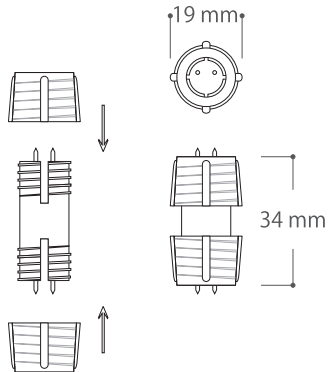

商品名	エンドキャップ
型番	ML-2W-6

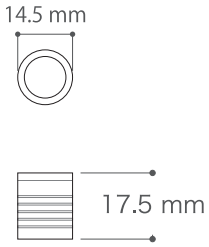

商品名	整流器付パワーコード
型番	LED-ML-2W-3
重量	160g/本
容量	1A(ヒューズ内蔵)
備考	PSE取得

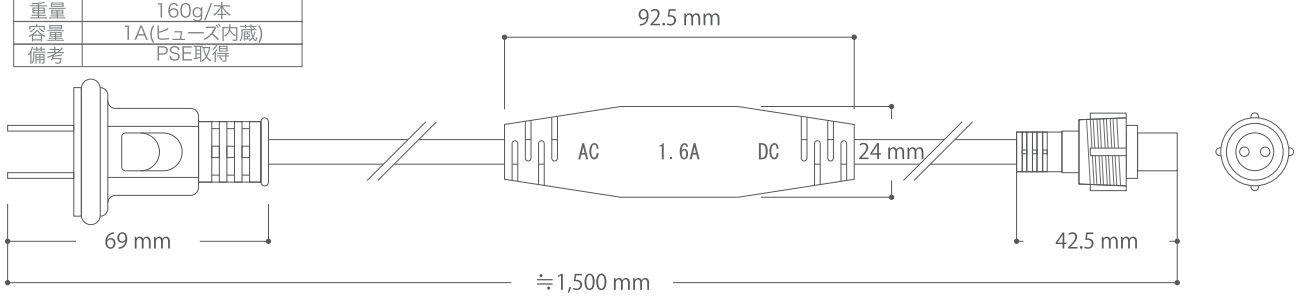

商品名	クロコダイルクリップ
型番	ML-2W-8

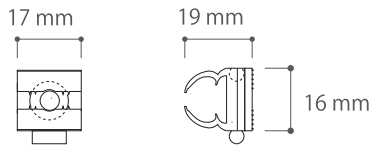

商品名	プラスチックモール
型番	NCH-2

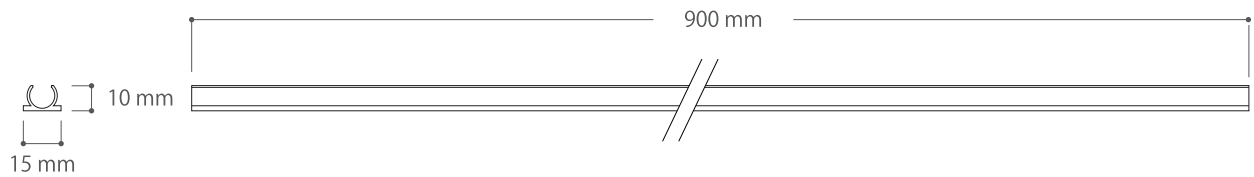

DIMENSION [mm]

10	-	-	-	-
9	-	-	-	-
8	-	-	-	-
7	-	-	-	-
6	-	-	-	-
5	-	-	-	-
4	-	-	-	-
3	-	-	-	-
2	-	-	-	-
1	-	-	-	-
番号 Number	部品名 Parts name	材質 Material	数 Qty.	備考 Remarks

TITLE 上記記載		
SCALE 1/2	WEIGHT -	
SIGN	SIGN	SIGN
DROWN	2015.02.18	Ver. 4
CHECKED	2000.00.00	
 株式会社 エフェクトメイジ		
		SHEET 01 / 01