

# X-NEON

エックスネオン

このたびは弊社商品をお買い上げ頂きましてありがとうございます。ご使用になられる前に必ず本説明書をお読みの上、正しくお使いください。

## 商品図及び仕様

型番	LEDカラー	本体カラー	消費電力	カットレンジ	定格電圧	重量	照射角度	最大接続長	最小屈曲半径	使用環境
EF-CL-N27-65-24V-C-R	レッド	レッド	6.5W/m	167mm	DC24V	460g/m	270°	10m	R60(mm)	-20 ~ 45°C/IP65
EF-CL-N27-65-24V-R	レッド	ホワイト								
EF-CL-N27-106-24V-C-Y	イエロー	イエロー								
EF-CL-N27-106-24V-Y	イエロー	ホワイト								
EF-CL-N27-106-24V-C-B	ブルー	ブルー								
EF-CL-N27-106-24V-B	ブルー	ホワイト								
EF-CL-N27-106-24V-C-G	グリーン	グリーン								
EF-CL-N27-106-24V-G	グリーン	ホワイト								
EF-CL-N27-106-24V-27K	2700K	乳白								
EF-CL-N27-106-24V-55K	5500K									

保証期間 出荷日より1年間

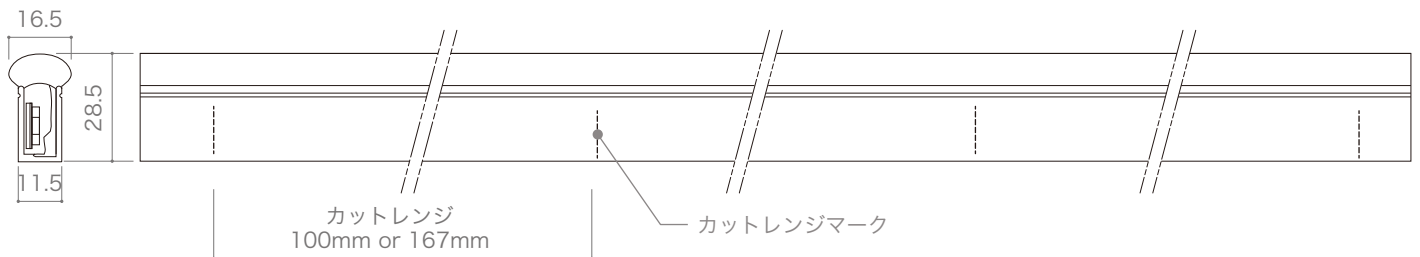

## オプション品

商品名	アルミレール1000 クリップタイプ
型番	EF-CL-N27CH-100CL
重量	270g/本(クリップ含む)

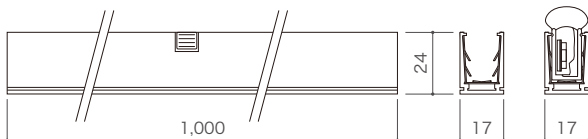

商品名	エンドキャップ
型番	EF-CL-N27-EC
重量	10g/個

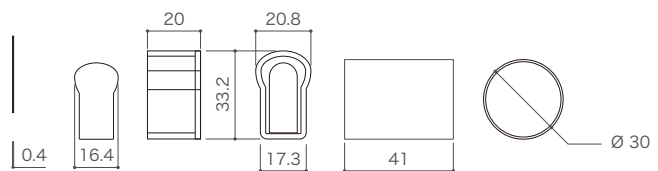

商品名	アルミレール50 クリップタイプ
型番	EF-CL-N27CH-5CL
重量	15g/個

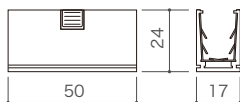

商品名	パワーコード
型番	EF-CL-N27-30-PC
重量	45g/個

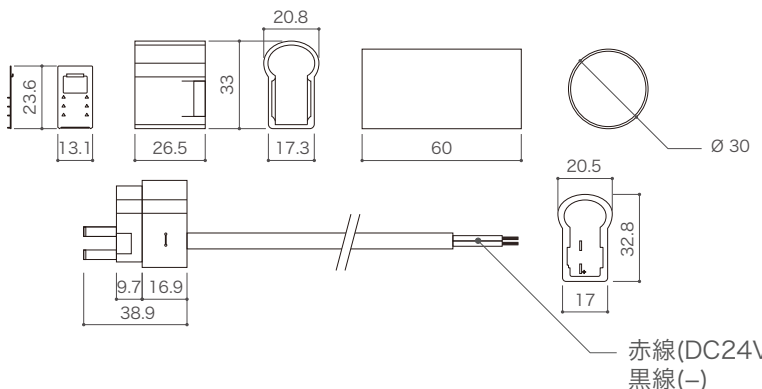

商品名	アルミレール50
型番	EF-CL-N27CH-5
重量	6g/個

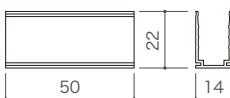

保証期間 オプション品は保証対象外

# ご使用前に必ずお読みください

## 安全にお使いいただくために

- ・電源は必ずDC24Vスイッチング電源をご使用ください。
- ・本灯具を改造、分解するなど無理な方法でのご使用はしないでください。
- ・本灯具に異常が発生したらすぐに電源を切り販売店、工事に相談してください。
- ・水中でのご使用はしないでください。
- ・本灯具を布や紙などで覆ったりしないでください。
- ・またカーテンや揮発物など燃えやすい物の付近には設置しないでください。
- ・ご使用になるスイッチング電源の容量をご確認の上、ご使用ください。
- ・スイッチング電源は使用する環境で負荷率が変わることがございますのでご注意ください。
- ・本灯具に通電したまま切断、結線などはしないでください。
- ・結線する際は極性及び配線色を合わせてください。
- ・メンテナンスが可能な場所に設置してください。

## 本灯具は以下のような環境では使用しないでください

- ・常時振動や衝撃がある場所。
- ・海水がかかる場所。
- ・不安定な場所。
- ・腐食性のガスが発生する場所。
- ・湿度の高い場所。
- ・有機溶剤がかかる場所。
- ・屋外に設置した際に本灯具の配線部分が露出する場所。
- ・密閉空間や周囲温度が高い場所。

## ご使用になる前の注意点

- ・ご使用になる前には必ず点灯確認を行ってください。
- ・本灯具の固定は専用アルミレール（別売：オプション品）をご使用ください。
- ・カットマーク以外の箇所での切断はしないでください。
- ・コネクター部は別途シリコン等で防水処理をしてください。
- ・末端には必ず専用エンドキャップを被せてください。
- ・尚、屋外に設置する場合はエンドキャップ内、パワーコード接続部に別途シリコン等を注入して防水処理をしてください。
- ・24時間連続使用など1日20時間以上の長時間使用の場合は保証期間を半分とします。
- ・工事完了前に灯具との結線箇所等にてテスターで電圧の再確認を行ってください。
- ・船上、海上、飛来塩分影響地域(図1参照)でのご使用は保証の対象外となります。
- ・塩害を予想する設置箇所でのご使用方法は別途お問い合わせください。

図1- 飛来塩分影響地域

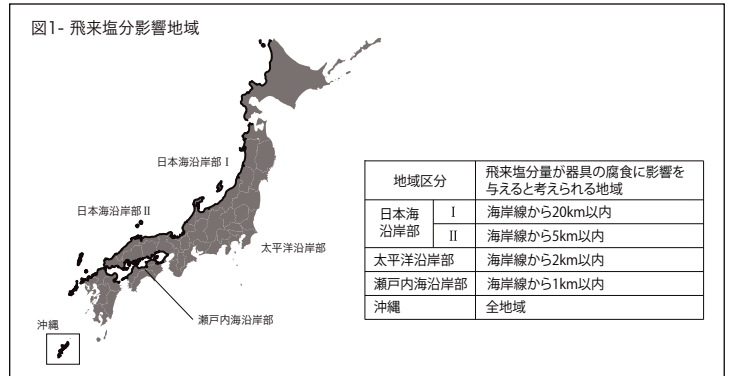

## 接続例

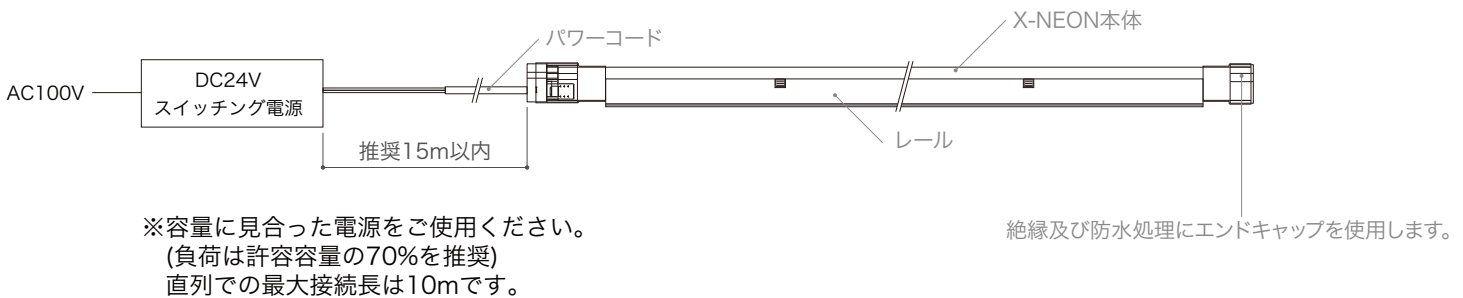

## カット方法

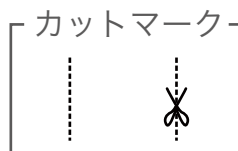

※必ず写真1のようにカットマークが印字されている箇所での切断してください。  
切断の際はモールカッターをご使用ください。

## パワーコード接続方法

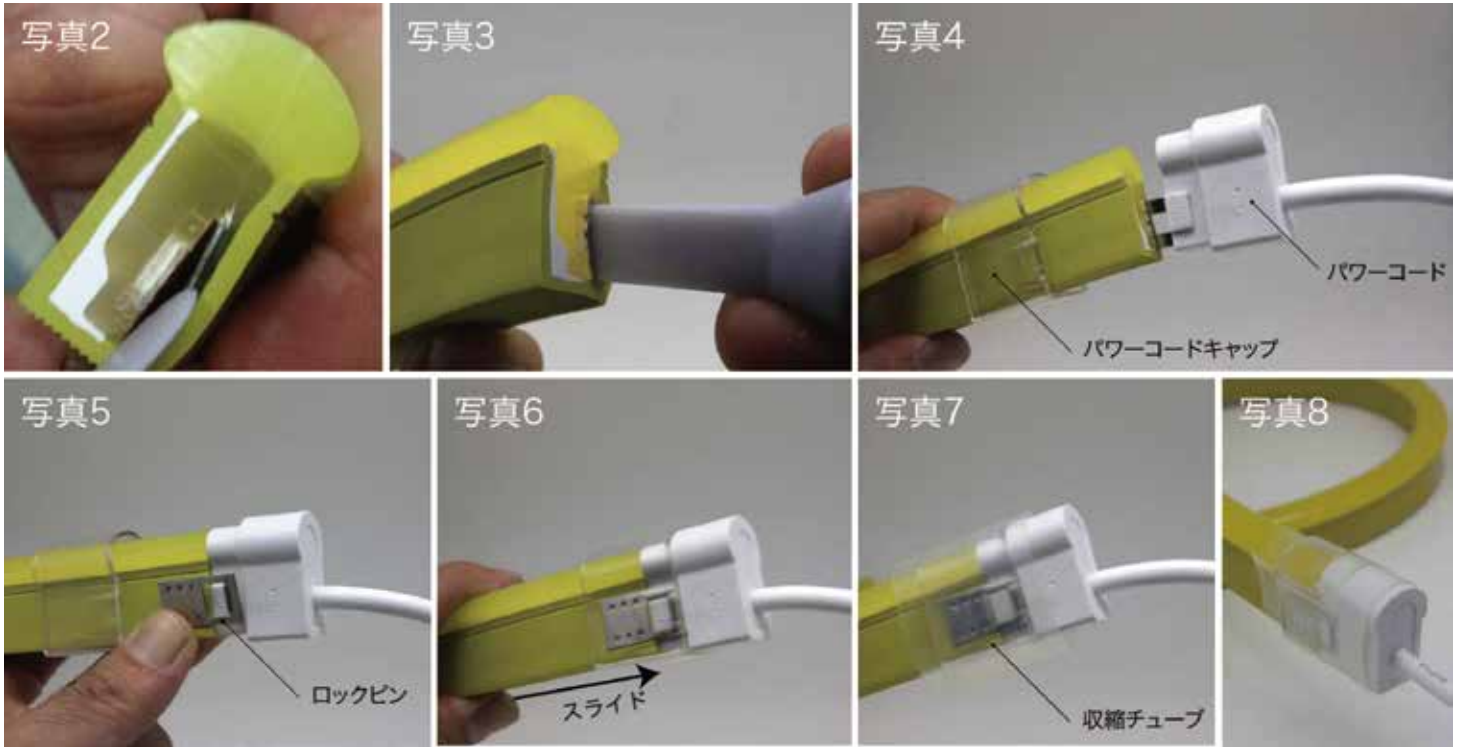

1. 切断後、基板と保護板の間に隙間をつくります。(写真2、写真3 参照)
2. パワーコードキャップを本体に挿入します。(写真4参照)
3. 1で隙間をつくった基板と保護板の間にパワーコードの接続ピンを挿入します。  
この時にコーキング剤を断面を覆うように塗布してください。  
※はみ出したコーキング剤は拭き取らないでください。(写真2、写真4参照)
4. パワーコードにロックピンを左右に取付けます。(写真5参照)
5. パワーコードキャップをスライドさせてロックピンで固定させてください。(写真6参照)
6. 収縮チューブを取付けます。(写真7、図2参照)
7. 収縮チューブをヒートガンで収縮させます。  
※はみ出したコーキング剤はこの際に拭き取ってください。(写真8参照)

### ■パワーコード部品名称



図2

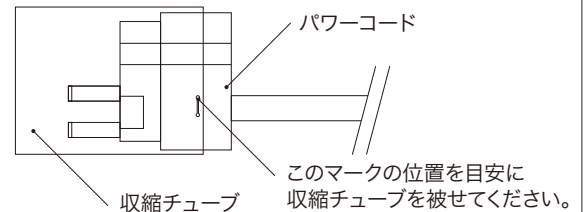

## エンドキャップ接続方法

1. エンドキャップに白の端末カバーを挿入します。(写真9参照)
2. 本体末端の断面を覆うようにコーキング剤を塗布します。  
※はみ出したコーキング剤は拭き取らないでください。
3. 本体の末端にエンドキャップを挿入します。(写真10参照)
4. 収縮チューブを取付けます。(写真11)
5. 収縮チューブをヒートガンで収縮させます。  
※はみ出したコーキング剤はこの際に拭き取ってください。(写真12)

### ■エンドキャップ部品名称



## アルミレールの設置方法

商品名	専用アルミレール1000 クリップタイプ
型番	EF-CL-N27CH-100CL



商品名	専用アルミレール50クリップタイプ
型番	EF-CL-N27CH-5CL

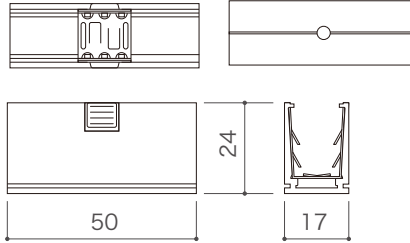

商品名	専用アルミレール50
型番	EF-CL-N27CH-5

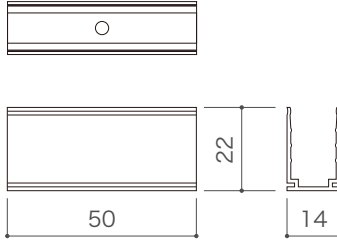

・設置の際は取付穴にビス等を使用してしっかり固定してください。

## クリップ付きレールの設置方法

・アルミレール1000クリップタイプ(型番:EL-CL-N27CH-100CL)またはアルミレール50クリップタイプ(型番:EF-CL-N27CH-5CL)をご使用の場合はアルミレールを固定後、アルミレール付属の滑り止めクリップを装着後レールに取付けてください。(写真13、写真14参照)

