

X-RIBBON 4in1 RGBW

エックスリボン 4in1 RGBW

このたびは弊社商品をお買い上げ頂きましてありがとうございます。ご使用になられる前に必ず本説明書をお読みの上、正しくお使いください。

商品図及び仕様

型番	EF-RB-RGBW-24
LED	RGBW 4in1 300灯
定格電圧	DC24V
消費電力	最大18W/m
照射角度	120°
最大接続数	10m
カットレンジ	100mm(6球)
使用環境	-25°C~45°C/屋内仕様
備考	CRI90, 250g/1本(5m)

保証期間	出荷日より1年間
------	----------

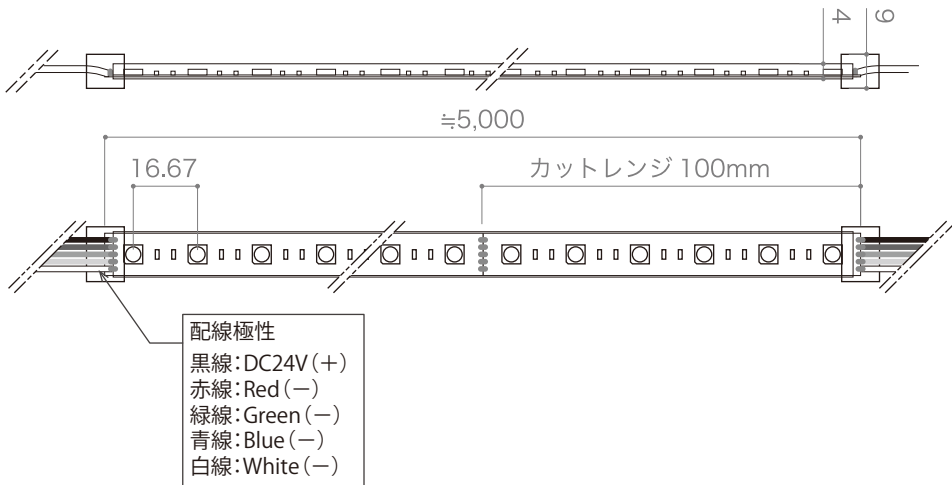

オプション品

専用パワーケーブル	
型番	EF-RB-RGBW-PW
重量	4g/個

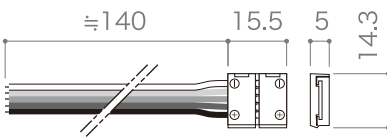

専用エクステンションコード	
型番	EF-RB-RGBW-EX
重量	5g/個

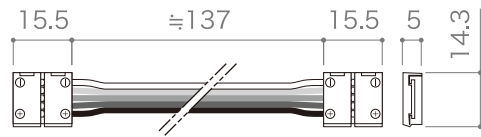

専用エンドキャップ	
型番	EF-RB-CAP
重量	0.3g/個

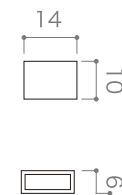

取付サドル	
型番	EF-RB-RGBW-SD
重量	0.3g/個

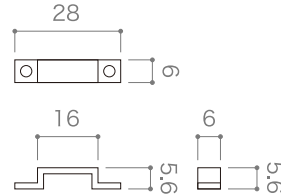

保証期間	オプション品は保証対象外
------	--------------

ご使用前に必ずお読みください

安全にお使いいただくために

- ・電源は必ずDC24Vスイッチング電源をご使用ください。
- ・本灯具を改造、分解するなど無理な方法でのご使用しないでください。
- ・本灯具に異常が発生したらすぐに電源を切り販売店、工事に相談してください。
- ・本商品を布や紙などで覆ったりしないでください。
- ・またカーテンや揮発物など燃えやすいものの付近には設置しないでください。
- ・ご使用される容量をご確認の上ご使用ください。
- ・メンテナンスが可能な場所に設置してください。
- ・結線部及び末端部は絶縁処理を設置してください。
- ・結線する際は極性を合わせてください。

本灯具は以下のような環境では使用しないでください

- ・常時振動や衝撃がある場所。
- ・不安定な場所。
- ・腐食性のガスが発生する場所。
- ・湿度の高い場所。
- ・有機溶剤がかかる場所。
- ・密閉空間や周囲温度がかかる場所。
- ・屋外。

ご使用になる前の注意点

- ・ご使用になる前には必ず点灯確認を行ってください。
- ・付属の両面テープの接着を良くするため取付面のゴミや、水分、油分などを予め拭き取ってからご使用ください。
- ・本灯具の固定は付属の両面テープと別途シリコンやビスなどを使用してしっかりと固定してください。
- ・最大接続数を超える場合は系統分けをして配線してください。
- ・24時間連続使用など1日20時間以上の長時間使用の場合は保証期間が半分となります。
- ・工事完了前に灯具との結線箇所等にてテスターで電圧の再確認を行ってください。

接続例

【共通注意事項】

- ※1 最大直列長は10mです。10mを超える接続はシステムを分けてください。
- ※2 DC24V電源から本灯具末端まで15m以内に設置することを推奨致します。
- ※3 必ず極性を合わせて結線してください。
- ※4 末端は絶縁処理をしてください。

【DMXコントローラーを使用しない場合の接続例】

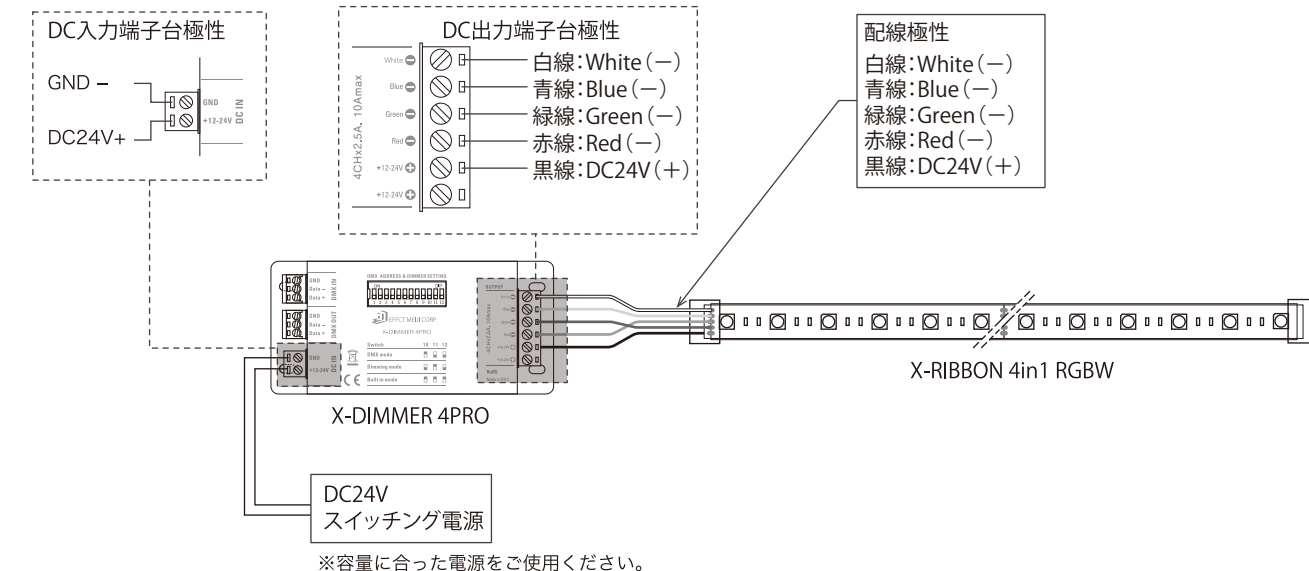

【DMXコントローラーを使用する場合の接続例】

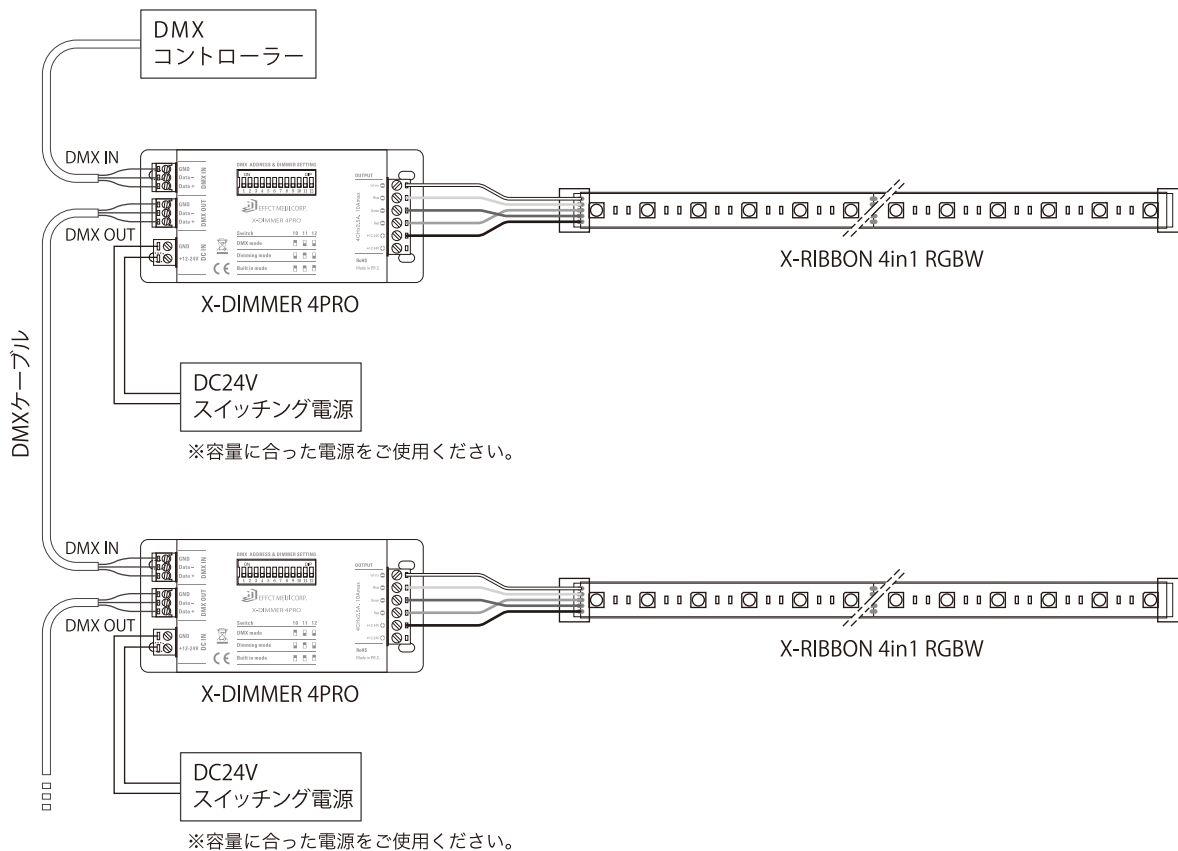

※X-DIMMER 4PROのご使用方法はX-DIMMER 4PROの取扱説明書をご参照ください。

その他

■ カットしてご使用する場合

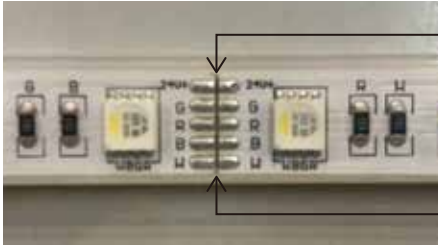

左図のような箇所でのカットが可能です(100mm毎(6球))
矢印のラインをニッパー等で切断してください。※5

※5 切断した箇所はエンドキャップをご使用頂き絶縁処理をしてください。

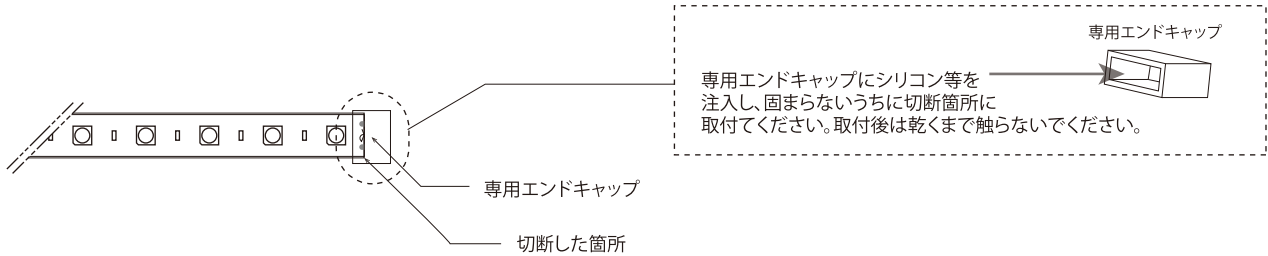

■ 専用パワーケーブル / 専用エクステンションコード接続方法

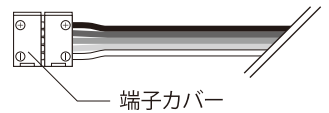

1. 専用パワーケーブルもしくは専用エクステンションコードの端子カバーを開きます。(図A参照)
2. X-RIBBON RGBWの基盤を専用パワーケーブルもしくは専用エクステンションコードの端子に極性を合わせて奥まで差し込みます。(図B参照)
3. 端子カバーをしっかりと取り付けます。(図C参照)



専用パワーケーブル/専用エクステンションコード
配線極性
黒線: DC24V(+)
赤線: Red(-)
緑線: Green(-)
青線: Blue(-)
白線: White(-)

※基盤に極性が印字されています。接続する端子の極性をご確認の上、合わせて接続してください。

■ 取付方法

取付面のゴミや、水分、油分等を予め拭き取り付属の両面テープを使用して仮止めをしてください。
両面テープの仮止め後、シリコン等で固定して頂くか、取付サドル※6を使用して本灯具を固定してください。

※6 取付サドルの取付穴(Φ3mm)にあったビス(別途)をご使用頂き固定してください。

